

Z-010S Tornador-Gun (Tornador-Classic)

Original-Bedienungsanleitung / Original Instruction Manual



Beispielhafte Abbildung / Exemplary image



Tornador[®]
C L A S S I C

BENDEL Werkzeuge GmbH & Co.KG
Wilhelm-Schulze-Str-8-10 ° D-29549 Bad Bevensen

Inhaltsverzeichnis

Index of contents

- **Ersatzteilliste / spare parts list**
- **Bedienungsanleitung deutsch / instruction manual german**
- **Bedienungsanleitung englisch / instruction manual english**
- **Bedienungsanleitung französisch / instruction manual french**
- **Bedienungsanleitung italienisch / instruction manual italian**
- **Bedienungsanleitung spanisch / instruction manual spanish**
- **Bedienungsanleitung polnisch / instruction manual polish**
- **Bedienungsanleitung tschechisch / instruction manual czech**
- **Reparaturanleitung / repair instructions**

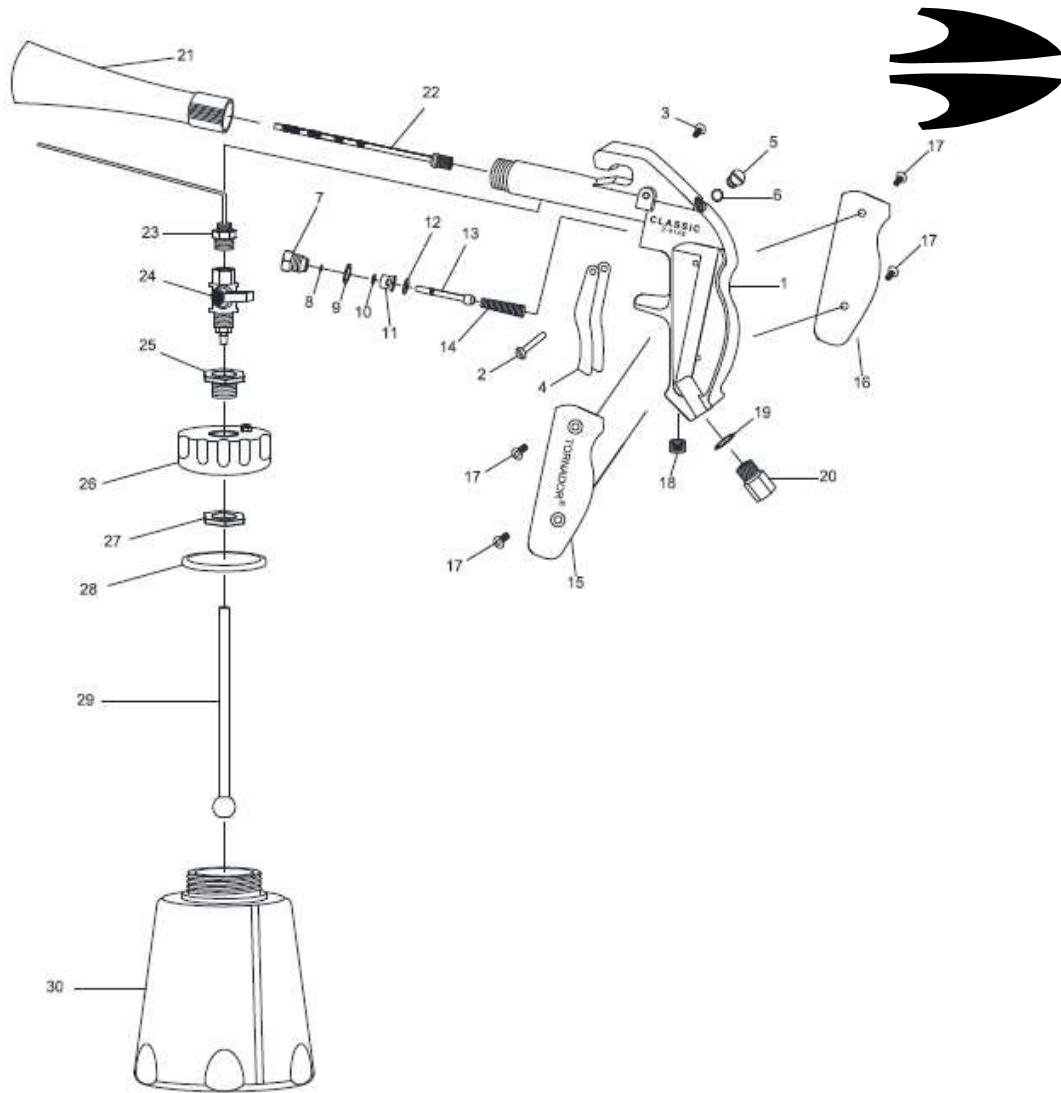

Ref. No.	Part No.	Description	Q'ty Tool	Ref. No.	Part No.	Description	Q'ty Tool
1	SPZ010S001	Housing	1	17	SPZ020S004	Screw	4
2	SPZ020S007	Pin	1	18	SPZ020S005	Screw	1
3	SPZ010008A	Screw	1	19	SPZ020S006	O-Ring (x)	1
4	SPZ010009B	Trigger (Stainless)	1	20	SPZ010024A	Air Inlet (1/4"PF)	1
5	SPZ010010	Screw	1	21	SPZ010S004	Nozzle (Matt Finish)	1
6	SPZ010026	O-Ring (4.47x1.78)	1	22	SPZ010005	Weighted Tube Ass'y	1
7	SPZ010011	Screw	1	23	SPZ010016	Inner Tube Ass'y	1
8	SPZ010031	O-Ring (2x1)	1	24	SPZ010017A	Air Reverse Switch Ass'y	1
9	SPZ010028	O-Ring (9x2)	1	25	SPZ010018	Screw	1
10	SPZ010027	O-Ring (3.5x1.5)	1	26	SPZ010019C	Cap (with hole) and valve	1
11	SPZ010012	Bushing	1		SPZ010019A	Cap (closed)	
12	SPZ010013	Gasket	1	27	SPZ010021	Nut	1
13	SPZ010014	Valve Stem	1	28	SPZ010020A	Gasket (o-ring) f. valve type	1
14	SPZ010015A	Spring	1	29	SPZ010022	Tube Ass'y)	1
15	SPZ010S002	Left Side Cap (Red)	1	30	ZZ-020	Cup with window set:	1
16	SPZ010S003	Right Side Cap (Red)	1			incl.no.26(closed), 28, 30	

Ver. 2016.02

Vor Inbetriebnahme dieses Werkzeugs ist es unbedingt erforderlich, diese Bedienungsanleitung zu lesen, zu verstehen und zu beachten.



Allgemeine Sicherheitshinweise und persönliche Sicherheit

ACHTUNG

- Vor Inbetriebnahme dieses Gerätes, ist diese Bedienungsanleitung einschließlich der Sicherheitshinweise vollständig und eingehend zu lesen, zu beachten und einzuhalten. Danach ist diese Betriebsanleitung an einem geeigneten Platz - für jeden Gerätebenutzer zugänglich - aufzubewahren.
- Das Gerät darf nur von sachkundigen Personen, die diese Anleitung verstehen und befolgen, in Betrieb genommen, installiert, verwendet, gereinigt und gewartet werden. Der Anwender muss physisch in der Lage sein, dieses Gerät bedienen zu können.
- Bei unsachgemäßer Benutzung, sowie bei jeglicher Veränderung oder Kombination mit ungeeigneten Fremdteilen können Sachschäden, ernste Gesundheitsschäden der eigenen Person, sowie dritter Personen und Tieren die Folge sein.
- Die anwendbaren Sicherheitsvorschriften, Arbeitsplatzbestimmungen und Arbeitsschutzvorschriften des jeweiligen Landes oder des jeweiligen Verwendungsgebietes sind zu beachten und einzuhalten. Z.B. die deutschen Unfallverhütungsvorschriften.
- Stellen Sie sicher, dass sich das Gerät ausserhalb der Reichweite von Kindern und solchen Personen befindet, die mit der Bedienung nicht vertraut sind. Das Einschalten eines Werkzeugs von Personen, die nicht mit den Sicherheits- und Bedienvorschriften vertraut sind, ist potentiell gefährlich.

Gefahren am Arbeitsplatz:

- Ausrutschen, Stolpern und Stürze sind die Hauptgründe für schwere oder sogar tödliche Unfälle, Achten Sie auf Schlauchleitungen, die im Weg oder in der Umgebung des Arbeitsplatzes herumliegen.
- Achten Sie auf eine sichere Körperhaltung und festen Stand.
- Wiederholte Bewegungsabläufe, ungünstige Körperhaltung und ständige Vibrationen können sich schädlich auf Hände und Arme auswirken.
- Ein hoher Geräuschpegel kann zu dauerndem Hörverlust führen. Benutzen Sie die vorgeschriebenen Ohrenschützer.
- Vermeiden Sie Einatmen von Staub und den Kontakt mit Abrieb bzw. Materialresten, die beim Arbeitsprozess entstehen – diese können schädlich für Ihre Gesundheit sein.
- Das Bedienungs- und Wartungspersonal muss körperlich in der Lage sein, mit der Größe, dem Gewicht und der Kraftwirkung des Gerätes umzugehen.
- Dieses Gerät ist nicht für den Gebrauch in explosionsgefährdeten Räumen bestimmt und darf nicht in Kontakt mit spannungsführenden Teilen gebracht werden.
- Bitte bedenken Sie, dass jedes Material auch dem Verschleiß unterliegt und es dadurch zu Ermüdungserscheinungen der Werkzeuge kommen kann.
- Halten Sie das Werkzeug gut fest und vergewissern Sie sich, dass Sie sicher stehen, um den durch das Werkzeug evtl. entstehenden Kräften gegenhalten zu können.

Gefahren durch herumfliegende Splitter:

- Auch kleine Splitter, die beispielsweise durch die Abluft hochgewirbelt werden könnten, führen zu Augenverletzungen und damit zur Erblindung. Beim Arbeiten mit einem Druckluftgerät, bei Reparatur oder Wartungsarbeiten sowie beim Austausch von Geräteaufsätzen muss stets ein entsprechender Augen-rund Gesichtsschutz getragen werden (Schutzbrille, Gesichtsmaske.)
- Dies gilt auch für alle weiteren Personen, die sich im Gefahrenbereich aufhalten.
- Schalten Sie das Gerät bei Funktionsstörungen sofort ab und lassen Sie es durch eine autorisierte Werkstatt überprüfen.
- Im Falle von starken Vibrationen, schalten Sie das Werkzeug aus und lassen Sie es von einer autorisierten Fachwerkstatt untersuchen. Ohne entsprechende Korrekturmaßnahmen darf das Gerät nicht weiter betrieben werden.

Persönliche Sicherheit

- Benutzen Sie das Gerät nur, wenn Sie wach und ausgeruht sind.
- Achten Sie stets darauf, was Sie tun und verwenden Sie beim Betrieb des Werkzeug stets den gesunden Menschenverstand.
- Verwenden Sie das Gerät nicht, wenn Sie müde sind oder unter dem Einfluss von Medizin, Alkohol oder Medikamenten stehen. Eine winzige Unachtsamkeit kann zu schweren und ernsthaften Verletzungen führen.
- Tragen Sie ausreichende Körperschutzkleidung und eine Schutzbrille. Durch das Tragen von Schutzausrüstungen, wie z.B. Staubmasken, rutschfeste Sicherheitsschuhe, Schutzhelm und Gehörschutz wird das Unfall- und Verletzungsrisiko drastisch verringert.
- Beugen Sie einem irrtümlichen und ungewollten Anlassen des Werkzeuges vor. Stellen Sie sicher, dass das Gerät nach dem Gebrauch und beim Transport von der Druckluftzufuhr getrennt ist.

- Prüfen Sie vor jedem Anschluss und vor jedem Gebrauch den festen Sitz aller Verbindungen (insbesondere von Schrauben und Muttern) des Gerätes und der Schläuche, insbesondere hinsichtlich Beschädigungen der Druckluftleitungen und Anschluss-Stücke.
- Überstrecken Sie sich nicht und achten Sie auf einen sicheren Stand und ein stabiles Gleichgewicht Ihres Körpers, um das Werkzeug stets und auch in unvorhergesehenen Situationen unter Kontrolle zu haben.
- Tragen Sie geeignete Kleidung. Vermeiden Sie das Tragen von losen Kleidungsstücken oder Schmuck. Halten Sie Haare, Kleidungsstücke und Handschuhe von beweglichen Teilen stets fern, da sich diese dort verfangen und zu erheblichen Verletzungen führen können.

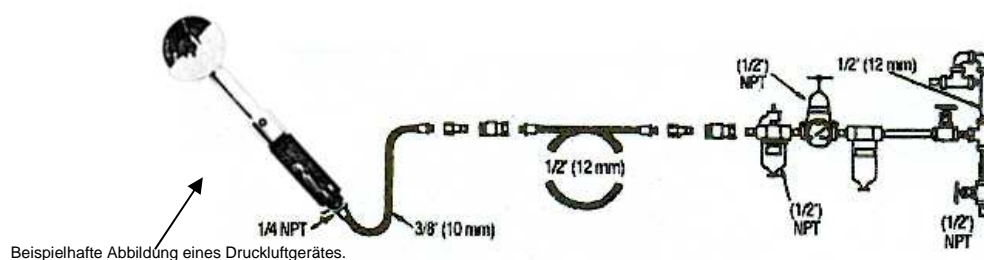

Voraussetzungen für die zugeführte Druckluft

- Schließen Sie das Gerät an saubere, trockene Luft mit einem Druck an, der nicht über dem maximalen Arbeitsdruck gem. der technischen Daten für dieses Gerät liegt. Höherer Druck verkürzt die Lebensdauer des Gerätes erheblich und kann außerdem schwere Unfälle verursachen.
- Schließen Sie das Gerät an die Druckluft an, indem Sie Zuleitungen, Schläuche und Anschlüsse in den vorgeschriebenen Querschnitten und Größe verwenden (siehe obenstehende Abbildung).
- Montieren Sie keine Schnellkupplung direkt an das Griffstück der Maschine.
- Damit das Gerät einwandfrei arbeitet, muss die Kompressorleistung mindestens 10% höher als der angegebene Verbrauch des Druckluft-Werkzeuges sein
- Bitte richten Sie sich nach den technischen Daten in dieser Anleitung

Druckluftbetriebene Maschinen-Sicherheitsvorschriften

- Bendel Werkzeuge bietet Ihnen mit den Druckluftgeräten Werkzeuge an, die es Ihnen ermöglichen, schnell und sicher zu arbeiten.
- Der wichtigste Sicherheitsfaktor für dieses und jedes andere Gerät sind SIE SELBST.
- Ihre Sorgfalt und Ihr Einschätzungsvermögen sind der beste Schutz vor Unfällen. Wir können hier nicht alle eventuellen Gefahren aufzählen, aber wir haben versucht, die wichtigsten von ihnen herauszustellen. Dieses Gerät und seine Zubehörteile dürfen nicht verändert werden.
- Nur qualifiziertes Personal darf dieses Gerät benutzen.
- Das Werkzeug erst ablegen, wenn die rotierenden Teile zum Stillstand gekommen sind.
- Das Gerät nicht in Betrieb lassen, wenn es getragen/transportiert wird.

- Halten Sie das Werkzeug stets gut und sicher mit der Hand fest und stellen Sie sich mit Ihrem Körper und dem Arm so hin, dass Sie Rückschläge, die durch die Anwendung entstehen könnten, abfedern können.
- Halten Sie Ihre Hände von rotierenden Teilen fern. Auch hier können Rückschläge entstehen.
- Schalten Sie das Gerät im Falle eines Verkantens oder Blockierens sofort ab. Starten Sie das Werkzeug auf keinen Fall, solange es noch blockiert ist. Entfernen Sie zunächst die Druckluftleitungen, bevor Sie versuchen, das Werkzeug aus seiner Verkantung zu lösen. Überprüfen Sie den Grund des Blockierens und treffen Sie entsprechende Korrekturmaßnahmen.

Gefahren der Druckluftzufuhr:

- Druckluft kann schwere Verletzungen verursachen !
- Drehen Sie stets die Luftzufuhr ab. Lassen Sie die Luft aus dem Schlauch bis er druckfrei ist, und unterbrechen Sie die Luftzufuhr zum Gerät, wenn es nicht benutzt wird, bevor Sie Geräteaufsätze wechseln oder bei anstehenden Reparaturen.
- Richten Sie niemals den Luftstrahl direkt auf sich oder andere Personen.
- Umherschlagende Schläuche können schwere Verletzungen verursachen. Stellen Sie sicher, dass die Schläuche keine Beschädigungen aufweisen und dass alle Anschlüsse korrekt montiert sind und fest sitzen.
- Überschreiten Sie niemals den maximalen Luftdruck, wie auf dem Typenschild angegeben, bzw. von maximal 6.3 bar.
- Beachten Sie die Installationshinweise!

Weitere Sicherheitshinweise erhalten Sie durch:

- Ihren Arbeitgeber, die Gewerkschaft oder die Berufsgenossenschaft.
- Die Sicherheitsvorschriften der Europäischen Gemeinschaft bzw., des jeweiligen Einsatzlandes,
- „Sicherheitsbestimmungen für nicht-elektrische Handgeräte“, erhältlich vom: European committee for standardization, Rue de Stassart 36. 1050 BRÜSSEL, BELGIEN. <http://www.cen.eu/cenorm/homepage.htm>

Wartung

- Lassen Sie beschädigte oder verschlissene Teile über Ihren Händler durch Originalersatzteile ersetzen. Die Verwendung von nicht autorisierten Ersatzteilen kann zu Funktionsstörungen des Werkzeugs und zu Verletzungen von Personen führen.
- Prüfen Sie das Werkzeug regelmässig auf eventuelle Risse, ungewöhnliche Spaltmasse, Versätze und auf Leichtgängigkeit der beweglichen Teile.
- Bei entsprechenden Auffälligkeiten darf das Gerät vor einer Begutachtung durch eine autorisierte Fachwerkstatt nicht weiter benutzt werden. Bedenken Sie, dass viele Unfälle auf schlecht oder unzureichend gewartete Werkzeuge zurückzuführen sind.

Geräteanwendung:

- Reinigungspistole: Zum Reinigen von Verschmutzungen an Kfz.

Zu Ihrer eigenen Sicherheit müssen Sie folgende Punkte beachten!!!

Sicherheits-Hinweise:

- Die TORNADOR-GUN verursacht einen erheblichen Schalldruck. Tragen Sie bitte einen geeigneten Gehörschutz, um gesundheits-schädlichem Lärm zu vermeiden.
- Beim Arbeiten mit der TORNADOR-GUN können kleine Teile hochgewirbelt werden: Tragen Sie bitte eine Schutzbrille, um Verletzungen der Augen zu vermeiden.
- Benutzen Sie die TORNADOR-GUN nur in gut belüfteter Umgebung.
- Betreiben Sie die TORNADOR-GUN mit maximal 8,5bar.
- Verwenden Sie keine Reinigungsmittel, die säurehaltig,alkalisch und/oder leicht entflammbar sind.
Wir empfehlen die Verwendung von Neutralreiniger !
- Bei zu verdünnenden Reinigungsflüssigkeiten halten Sie sich stets an die Hersteller-Vorgaben, um das Mischungsverhältnis zu bestimmen.
- Die TORNADOR-GUN zerstäubt die Reinigungsflüssigkeiten sehr fein. Um gesundheitliche Schäden beim Einatmen zu vermeiden, tragen Sie bitte einen entsprechenden Atemschutz.
- Richten Sie die TORNADOR-GUN niemals auf Gesicht oder Körper.
- Bewahren Sie die TORNADOR-GUN nicht in Reichweite von Kindern auf.

Wir empfehlen, grundsätzlich keine sicherheitsrelevanten Bauteile, wie z.B. Sicherheitsgurte, elektrische oder elektronische Baugruppen mit der Z-010S zu reinigen !

Besondere Hinweise:

Die Angaben und Empfehlungen in Wort und Schrift, die wir zur Unterstützung des Käufers/Anwenders geben, sind das Ergebnis bisheriger Erfahrungen und neuester Erkenntnisse. Aufgrund der Mannigfaltigkeit der Anwendungsmöglichkeiten und Verarbeitungsbedingungen sind diese Angaben unverbindlich und begründen kein vertragliches Rechtsverhältnis und keine Nebenverpflichtungen aus dem Kaufvertrag.

In jedem Falle muss der Käufer in eigener Verantwortung die Eignung für den vorgesehenen Verwendungszweck selbst prüfen. Lesen Sie bitte immer die sicherheitstechnischen Warnhinweise der Reinigungsflüssigkeiten und wenden Sie sich in Zweifelsfällen immer an den Hersteller.

Unsere Haftung und Verantwortung richtet sich ausschließlich nach unserer AGB und werden weder durch diese Informationen noch durch die technische Beratung unseres Technischen Aussendienstes erweitert.

Bedienungs-Hinweise:

1. Entfernen Sie losen Schmutz von der zu reinigenden Fläche (bürsten o. saugen)
2. Drehen Sie den grünen Kipphebel in die senkrechte Position, um die im Becher befindliche (Reinigungs-) Flüssigkeit zuzuschalten
3. Wichtig: halten Sie mit der Reinigungstülle nur 1-3 cm Abstand von der zu reinigenden Fläche.
4. Drücken Sie den „Abzug“ voll durch; bewegen Sie die Tornador Gun langsam und kreisförmig über die zu reinigende Fläche.
5. Drehen Sie den grünen Kontrollschalter auf die waagerechte Position „air only“, drücken Sie den Abzug und trocknen die gereinigte Fläche.
6. Zum Entfernen von eventuell verbliebener Feuchtigkeit, wischen Sie mit einem trockenen Tuch über die gereinigte Fläche.
7. So reinigen Sie die Tülle: drehen Sie den grünen Kontrollschalter auf die waagerechte Position „air only“, halten Sie die Reinigungsdüse in einen Eimer mit klarem Wasser und drücken Sie den Abzug voll durch, um den Schmutz von der Düse zu entfernen.

PFLEGE UND INSTANDHALTUNG

Reinigen Sie Ihre Tornador-Gun, wie in Punkt 7 beschrieben, nach jedem Gebrauch.

BENÖTIGTE LUFTMENGE

Zur optimalen Leistungsentfaltung benötigt die Tornador Gun einen konstanten Luftdruck von 6-8 bar.

ACHTUNG: Konstante Luftmengen variieren abhängig von der Kompressorgröße und – Leistung. Vergewissern Sie sich immer, dass der Tank und die Luftschläuche frei von Verunreinigungen jeglicher Art sind.



Erklärung der Symbole:

Tragen eines Gehörschutzes, einer Schutzbrille, einer geeigneten Staubschutzmaske, Haare sind ggf. durch ein Haarnetz zu schützen, Tragen von Schutzhandschuhen und Durchlesen der Bedienungsanleitung sind zur Gewährleistung der Betriebssicherheit erforderlich.

Technische Daten

Luftdruckanschluss	1/4"
Arbeitsdruck/max.Druck	8 bar
Luftverbrauch	237 l/min
Gewicht (kg)	0.67 Kg.
Geräuschpegel Schalldruck (LpA)	87.8694 dB (EN ISO 15744)
Geräuschpegel Schallstärke (LwA)	98.85 dB (EN ISO 15744)
Peak-C-weighted Spitzenschalldruck (LpC)	92.1 dB (EN ISO 15744)
Vibrationspegel	0.38 m/sec ² (EN 28662-1)
Messungenauigkeit Vibrationspegel	0.19 m/sec ² (EN 28662-1)
Serien-Nummer	

**EG-Konformitätserklärung für Maschinen
(EG-RL 2006/42/EG)**

Hiermit erklärt der Hersteller

**BENDEL Werkzeuge GmbH & Co.KG
Wilhelm-Schulze-Str.8-10
D-29549 Bad Bevensen**

dass die Maschine **Z-010S, Tornador-Gun** konform ist mit den Bestimmungen der o.a. Richtlinie.

Name und Anschrift des Dokumentationsbevollmächtigten:

**Frank Bendel
Wilhelm-Schulze-Str.8-10
D-29549 Bad Bevensen**

Bad Bevensen, 01.11.2015

Frank Bendel, Geschäftsführer

Read and understand these instructions before operating the tool.



General safety instructions and individual safeness

Attention

- You need to read, understand and follow the complete instruction manual and the safety briefing **BEFORE USE**. Afterwards the instruction needs to be kept at a adequate place, accessible for any user.
- The unit may only be used, cleaned and maintained by persons who understand and follow this instruction. The operator must be in physically condition to utilize the tool.
- Improper use or unauthorized modification will cause serious health damage by yourself, somebody else or animals and other property.
- Individual safety instructions from the related countries needs to be observed additional.
- Make sure that the tool is out of range for children or other persons who are not familiar with the handling of the unit. Switching on the device by such persons is dangerous.

Workplace hazards:

- Slipping, stumbling or collapsing are the main reasons for serious or deadly accidents. Take care for hoses which maybe are in the near operating area.
- Maintain a balanced body position and secure footing.
- Cyclic courses of movements, inappropriate posture and constant vibrations will cause fatigue to arms, hands and body.
- High sound levels can lead to permanent hearing loss. Use hearing protection as recommended.
- Avoid breathing in dust or handling debris from work process which can be harmful to your health.
- This tool may only be used and maintained by qualified people who are in the constitutional position to handle the dimension, weight and force of the device.
- This tool is not intended for use in explosive atmospheres and is not insulated for contact with electrical power sources.
- Please consider that the material your tool is made of always can have material tiredness.

Projectile hazards:

- Even small projectiles, for example swirled by the outlet air of your tool, can injure eyes and lead to blindness.
- Always wear impact-resistant eye and face protection when involved with or near the operation, repair or maintenance of the tool or changing accessories on the tool.
- Also take care that people surrounding you will follow the instruction to wear impact-resistant eye goggles and face masks.
- In case of a male function switch off the device immediately and provide the tool to a authorized service station to check.
- If you recognize high unusual vibration switch of the unit and look for the reasons. Do not switch on again until before the problem is solved.

Individual safeness

- Only use the tool in well-rested conditions.
- Always take care what you are doing and use your commonsense.
- Do not use the tool when you are tired or under the influence of medicine, alcohol or drugs. Any carelessness will cause serious hurts.
- Always wear adequate protective clothing and eye protection. Further protection like dust masks, helmets, ear protection, work gloves or nonskid safety shoes may be required. Pls. refer to the pictograms in this manual. Even if these clothing's are not especially required we highly recommend to use them as the risk of injury will decrease formidable.
- Always disconnect the device from air supply when not in use, before changing accessories or maintenance to avoid starting the tool by mistake.
- Always check the unit, hoses and fittings for damages or loose before use.
- Make sure that any spanners or other parts you have used with the tool will be removed before operating.
- Do not super extend and take care on a balanced position and secure footing to control the tool also in unexpected situations.
- Long hairs and loose clothing could tangled up in rotating parts of the device and cause serious hurts.

Exemplary drawing.

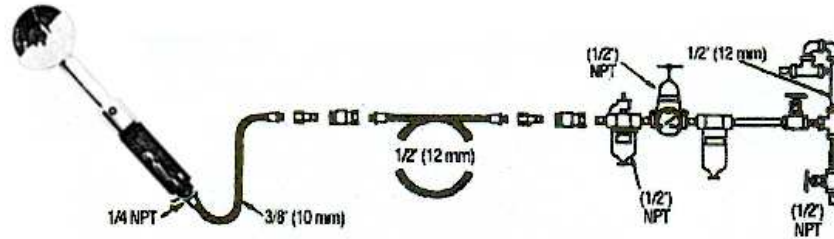

Air supply requirements

- Supply tool with a maximum pressure according to the technical data of this unit of clean, dry air. Higher pressure drastically reduces tool life and/or can cause several injury.
- Connect tool to air line using pipe, hose and fitting sizes shown in the diagram above.
- Do not install a quick coupler directly into the air tool handle.
- In order to have the tool working to full satisfaction the minimum air delivery must be at least 10% higher than the indicated air consumption of the air tool.
- Please consult the technical data in this instruction manual.

Pneumatic tool and safety instructions

- The goal of Bendel Werkzeuge is to offer tools that help your work safely and efficiently.
- The most important safety device for this or any tool is YOURSELF.
- Your care and good judgment are the best protection against injury. All possible hazards cannot be considered here, but we have tried to highlight some of the most important ones.
- This tool may only used by qualified people.
- This tool and its accessories must not be modified.
- Do not lay down the device before all the rotary parts stopped.
- Do not keep the air tool running while carrying it.
- Maintain a firm grip on the power tool and position your body and arm to allow you to resist kickback forces. Always use auxiliary handle, if provided, for maximum control over kickback or torque reaction during start-up. The operator can control torque reactions or kickback forces, if proper precautions are taken.
- Never place your hand near the rotating accessory. Accessory may kickback over your hand.
- Switch off the unit immediately in case of blocking or twist. Disconnect the air supply and do not switch on again until the problem is solved. Understand the reason why the tool has been blocked and make sure that this situation will not occur once more by counteract accordingly.

Air supply and connection hazards:

- Air under pressure can cause several injury !
- Always shut off air supply, drain hose of air pressure and disconnect tool from air supply, when not in use, before changing accessories or maintenance.
- Never put direct air at yourself or anyone else.
- Whipping hoses can cause serious injury. Always check for damaged or loose hoses and fittings.
- Do not exceed maximum air pressure according on the name plate respectively 6.3 bar.
- Do not use quick disconnect couplings directly at the tool. See instructions for correct set-up !

For additional safety information consult:

- Your employer, union and/or trade association.
- Council of the European communities and/or local codes
- „Safety requirements for hand-held non-electric Power Tools", available from: European committee for standardization, Rue de Stassart 36. 1050 BRÜSSEL, BELGIEN.
<http://www.cen.eu/cenorm/homepage.htm>

Maintenance:

- Damaged or worn out parts should be replaced only by licensed original parts. Get in contact with your dealer or a authorized service station for support. Using unlicensed parts male functions could occur followed by possible hurts of health.
- Check the tool regularly to recognize cracks, unusual clearance, mismatch and to check the rotary parts for proper operation..
- Recognizing a abnormality the unit needs to be provided to a authorized service station before using it again. Please consider that many accidents are cause by insufficient maintenance.

Tool applications:

- Pulse spray pneumatic cleaning gun: To clean automobiles

You must observe the following points in the interest of your own safety!!!

Safety instructions:

- The TORNADOR-GUN causes considerable noise pressure. Please wear hearing protection in order to avoid noise which can be damaging to your health.
- When working with the TORNADOR-GUN, small parts may be whirled into the air: Wear protective goggles to prevent eye injuries.
- Only use the TORNADOR-GUN in ventilated spaces.
- Never operate the TORNADOR-GUN with more than 8.5bar.
- Do not use cleaning agents which are acidic, alkali and/or inflammable. We recommend the use of neutral cleaning agents.
- When using cleaning fluids which need to be diluted, always strictly observe the manufacturer's instructions to make sure the mixture is correct.
- The TORNADOR-GUN nebulises the cleaning liquid very finely. To prevent health hazards from inhalation, wear appropriate respiratory protection.
- Never point the TORNADOR-GUN towards the face or body.
- Keep the TORNADOR-GUN out of the reach of children.

We recommend you never clean any safety-related components, e.g. safety belts, electrical or electronic modules, with the Z-010S.

Special instructions:

The written and spoken information and recommendations which we provide to support the purchase/user, are the result of previous experience and the latest findings. Because of the manifold possibilities for use and processing conditions, this information is without obligation and do not constitute a contractual legal relationship or any supplementary obligations of the sales contract.

In any event, the purchaser holds responsibility for checking suitability for the intended use himself. Always read the safety warnings for cleaning liquids and contact the manufacturer in case of doubt.

Our liability and responsibility is based exclusively on our general terms and conditions of business and are not expanded on by either this information or the technical advice of our technical field staff.

Operating instructions:

1. Remove loose soiling from the surface you wish to clean (brush or vacuum clean)
2. Turn the green rocker lever into the vertical position to activate the (cleaning) liquid in the bottle
3. Important: Hold the cleaning spout at a distance of only 1-3 cm from the surface you are cleaning.
4. Press the "trigger" all the way; move the Tornador Gun slowly with circular motions over the surface you are cleaning.
5. Turn the green control switch into the horizontal "air only" position, press the trigger and dry the surface you have cleaned.
6. To remove any remaining moisture, wipe the cleaned surface with a dry cloth.
7. Clean the spout as follows: Turn the green control switch to the horizontal "air only" position, hold the cleaning nozzle in a bucket and press the trigger all the way in order to remove any soiling from the nozzle.

CARE AND MAINTENANCE

Clean the Tornador-Gun after each usage as described in point 7.

REQUIRED AIR RATE

To perform to its full potential, the Tornador Gun requires a constant air pressure of 6-8 bar.

CAUTION: Constant air rates vary depending on the size and power of the compressor. Always make sure that the tank and the air hoses are free of impurities of any kind.



Explanation of the pictograms:

Always use hearing protection, face and eye-protection, dusk-mask, if necessary a hair-net, protective gloves and read / understand the instruction manual.

Technical Data

Air inlet	1/4"
Air pressure	114 psi / 6,3bar
Air consumption	237 l/min
Weight	0.67 Kg.
A weighted emission sound pressure (LpA)	87.86 dB (EN ISO 15744)
A weighted sound power level (LwA)	98.85 dB (EN ISO 15744)
Peak-C-weighted Spitzenschalldruck (LpC)	92.1 dB (EN ISO 15744)
Vibration level	0.38 m/sec ² (EN 28662-1)
Measurement uncertainty (Standard)	0.19 m/sec ² (EN 28662-1)
Serial number	

**EG declaration of conformity for machines
(EG-RL 2006/42/EG)**

Herewith

**BENDEL Werkzeuge GmbH & Co.KG
Wilhelm-Schulze-Str.8-10
D-29549 Bad Bevensen**

declares that the machine **Z-010S Tornador-Gun** is conform with the legal regulation of the above mentioned directive.

Name and address of the person who is authorized to assort the technical documentation:

**Frank Bendel
Wilhelm-Schulze-Str.8-10
D-29549 Bad Bevensen**

Bad Bevensen, 15.09.2015

Frank Bendel, Managing Director

Pour votre propre sécurité, veuillez respecter les points suivants !!!

Consignes de sécurité :

- Le « TORNADOR-GUN » produit une pression acoustique considérable. Portez une protection contre le bruit adéquate afin d'éviter le bruit dangereux.
- En travaillant avec le TORNADOR-GUN, des petites pièces peuvent tourbillonner dans l'air : Veuillez porter des lunettes de protection, afin d'éviter les blessures aux yeux.
- Utilisez le TORNADO-GUN que dans un environnement bien aéré.
- Utilisez le TORNADO-GUN avec au maximum 8,5 bar.
- N'utilisez pas de produits détergents contenant de l'acide, alcalins et/ou facilement inflammables.
Nous conseillons l'emploi de détergents neutres !
- Avec les détergents liquides à diluer, respectez toujours les indications du fabricant pour déterminer le rapport du mélange.
- Le TORNADOR-GUN pulvérise le liquide très finement. Afin d'éviter, lors de la respiration, les dommages de santé. veuillez porter une protection respiratoire adéquate.
- Ne dirigez jamais le TORNADO-GUN en direction du visage ou du corps.
- Conservez TORNADO-GUN hors de portée des enfants.

Nous conseillons de ne pas nettoyer les composants relatifs à la sécurité comme par ex. les ceintures de sécurité, les composants électriques ou électroniques avec le Z-010S !

Consignes particulières :

Les indications et conseils verbaux et écrits que nous donnons à l'acheteur/utilisateur comme soutien, sont le résultat des expériences actuelles et des connaissances les plus récentes. En raison de la diversité des applications possibles et des conditions de traitement, ces indications ne sont pas contractuelles et ne forment pas la base d'un rapport de droit contractuel et n'ont pas d'obligations secondaires issues du contrat d'achat, Dans tous les cas, l'acheteur doit vérifier lui-même, sous sa propre responsabilité, l'aptitude pour l'utilisation prévue. Veuillez toujours lire les consignes de mise en garde relatives à la sécurité technique des détergents liquides et consulter en cas de doutes le fabricant.

Notre responsabilité se base uniquement sur nos conditions générales de vente et n'est pas élargie par ces informations ni par le conseil technique de notre service technique extérieur.

Consignes d'utilisation :

8. Éliminez la saleté libre de la surface à nettoyer (brosse ou aspirateur)
9. Tournez le levier à bascule vert en position horizontale pour enclencher le liquide (détergent) qui se trouve dans le réservoir.
10. Important : Tenez l'embout à une distance de 1-3 cm de la surface à nettoyer.
11. Appuyez la « détente » complètement ; déplacer le Tornador lentement et en formant des cercles sur la surface à nettoyer.
12. Tournez l'interrupteur de contrôle vert en position horizontale « air only », appuyez sur la « détente » et séchez la surface nettoyée.
13. Pour éliminer les restes éventuels d'humidité, essuyez avec un chiffon sec la surface nettoyée.
14. Procédez comme suit pour le nettoyage de l'embout : Tournez l'interrupteur de contrôle vert en position horizontale sur « air only », maintenez la buse de nettoyage dans un sceau avec de l'eau claire et appuyez sur la détente pour éliminer la saleté qui se trouve dans la buse.

ENTRETIEN ET MAINTENANCE

Nettoyez votre Tornador-Gun, comme décrit au point 7, après chaque utilisation.

VOLUME D'AIR NECESSAIRE

Pour le déploiement parfait de la puissance du Tornador Gun, une pression constante de 6-8 bar est nécessaire.

ATTENTION : Les volumes d'air constants varient en fonction de la grandeur du compresseur et de sa puissance. Assurez-vous toujours que le réservoir et les flexibles d'air soient propres et sans aucune impureté.

Per garantire la sicurezza personale degli utenti è necessario attenersi ai punti riportati di seguito.

Indicazioni di sicurezza

- La pistola TORNADOR-GUN genera un'elevata pressione acustica. Indossare paraorecchi adeguati per evitare eventuali rumori nocivi alla salute.
- Durante le fasi di lavorazione con la pistola TORNADOR-GUN piccoli frammenti possono essere scagliati verso l'alto: indossare occhiali protettivi per evitare lesioni agli occhi.
- Utilizzare la pistola TORNADOR-GUN solo in ambienti ben ventilati.
- Azionare la pistola TORNADOR-GUN con una pressione max. di 8,5 bar.
- Non utilizzare nessun detergente che contenga sostanze acide, che sia alcalino e/o leggermente infiammabile.
Si consiglia di utilizzare detergenti neutri.
- Nel caso di sostanze liquide detergenti da diluire attenersi sempre alle disposizioni del produttore per definire il rapporto di miscelazione.
- La pistola TORNADOR-GUN produce una nebulizzazione molto fine delle sostanze liquide detergenti. Per evitare di riportare danni alla salute con l'inspirazione, indossare un'adeguata protezione per le vie respiratorie.
- Non orientare mai la pistola TORNADOR-GUN sul volto o sul corpo.
- Tenere la pistola TORNADOR-GUN fuori dalla portata dei bambini.

Si consiglia, in linea di massima, di non pulire con Z-010S nessun componente importante per la sicurezza, come ad es. la cinghia di sicurezza o i gruppi elettrici ed elettronici.

Indicazioni particolari

Le specifiche ed i consigli forniti oralmente e per iscritto ed offerti a supporto degli acquirenti/utenti rappresentano il risultato delle esperienze finora condotte e delle conoscenze acquisite più recenti. A causa della molteplicità delle applicazioni possibili e delle condizioni lavorative, le presenti specifiche non sono vincolanti e non costituiscono nessun rapporto legale di natura contrattuale e nessuna forma di obbligo secondario derivante dal contratto d'acquisto.

In ogni caso l'acquirente stesso è tenuto a verificare sotto la propria responsabilità l'adeguatezza alla destinazione d'impiego prevista. Leggere sempre le indicazioni d'avviso tecniche di sicurezza delle sostanze liquide detergenti e rivolgersi ai produttori in caso di eventuali dubbi.

Le responsabilità di competenza dell'azienda sono esclusivamente conformi alle relative condizioni generali e non sono soggette ad ampliamenti né ad opera delle presenti informazioni né da parte della consulenza tecnica del servizio tecnico esterno

Indicazioni per la messa in funzione

15. Rimuovere lo sporco distaccatosi dalla superficie da ripulire (spazzolare o risciacquare).
16. Portare la leva verde a bilanciere in posizione verticale per aggiungere la sostanza liquida (detergente) che si trova nel contenitore.
17. NB: utilizzando la bocchetta di pulizia mantenere una distanza di soli 1-3 cm dalla superficie da pulire.
18. Estrarre completamente lo "scarico"; spostare la pistola Tornador Gun lentamente formando dei cerchi sulla superficie da pulire.
19. Portare l'interruttore verde di controllo nella posizione orizzontale "air only", quindi estrarre lo scarico ed asciugare la superficie pulita.
20. Per rimuovere gli eventuali residui d'umidità, strofinare con un panno asciutto sulla superficie pulita.
21. Pulizia dell'imboccatura: portare l'interruttore verde di controllo nella posizione orizzontale "air only", quindi tenere l'ugello di pulizia in un secchio con acqua pulita e estrarre completamente lo scarico per rimuovere le eventuali formazioni di sporco dall'ugello.

CURA E MANUTENZIONE

Pulire la pistola TORNADOR-GUN, come descritto al punto 7, dopo ogni impiego.

QUANTITÀ D'ARIA NECESSARIA

Per garantire prestazioni ottimali la pistola Tornador Gun richiede una pressione dell'aria costante pari a 6-8 bar.

ATTENZIONE: le quantità d'aria costanti variano a seconda delle dimensioni e della potenza del compressore. Accertarsi sempre che il serbatoio ed il tubo flessibile dell'aria siano liberi da eventuali formazioni di sporco di qualsiasi natura.

Siga estas indicaciones por su propia seguridad

Indicaciones de seguridad:

- La TORNADOR-GUN origina una presión acústica considerable. Utilice una protección apropiada para los oídos con el fin de evitar ruidos perjudiciales.
- Al trabajar con la TORNADOR-GUN pueden saltar pequeñas partículas: utilice gafas de protección para evitar daños en los ojos.
- La TORNADOR-GUN sólo debe utilizarse en entornos ventilados.
- Utilice la TORNADOR-GUN con un máximo de 8,5 bar.
- No utilice productos de limpieza ácidos, alcalinos o ligeramente inflamables. Recomendamos utilizar un limpiador neutro.
- En caso de usar limpiadores líquidos muy diluidos siga las indicaciones del fabricante para comprobar la composición.
- La TORNADOR-GUN pulveriza al máximo los productos de limpieza líquidos. Para evitar riesgos para la salud causados por la respiración utilice una protección apropiada.
- No dirija nunca la TORNADOR-GUN hacia la cara o el cuerpo.
- Mantenga la TORNADOR-GUN fuera del alcance de los niños.

Le recomendamos no limpiar piezas de seguridad importantes como cinturones de seguridad o dispositivos electrónicos con la Z-010S.

Indicaciones especiales:

Las indicaciones y recomendaciones tanto orales como escritas que facilitamos para garantizar la seguridad del comprador o usuario son el resultado de las investigaciones realizadas hasta ahora y de los conocimientos más recientes. Debido a la variedad de usos y condiciones de trabajo, las presentes indicaciones no son vinculantes ni sustentan ninguna relación jurídica ni obligaciones adyacentes más allá del contrato de compra.

En cualquier caso, el comprador debe comprobar por sí mismo y bajo su propia responsabilidad la conveniencia de los usos indicados en este documento. Lea siempre las indicaciones técnicas y las advertencias de seguridad de los productos de limpieza líquidos y consulte siempre al fabricante en caso de duda.

Nuestra responsabilidad se ciñe exclusivamente a nuestras condiciones generales de contratación y no se ampliarán ni a través de esta información ni a través del asesoramiento de nuestro servicio técnico externo.

Indicaciones de utilización:

22. Retire la suciedad suelta de la superficie a limpiar (cepillar o aspirar).
23. Gire la palanca verde hasta la posición vertical para conectar el limpiador líquido que se encuentra en el depósito.
24. Importante: Mantenga una distancia entre 1-3 cm. entre la boquilla de limpieza y la superficie a limpiar.
25. Apriete el gatillo completamente; mueva la Tornador Gun lentamente y en círculos sobre la superficie a limpiar.
26. Gire la palanca de control verde hasta la posición horizontal "air only", apriete el gatillo y seque la superficie limpiada.
27. Para retirar posibles humedades que hayan quedado, pase un paño seco sobre la superficie que ha limpiado.
28. Para limpiar la boquilla: Gire la palanca de control verde hasta la posición horizontal "air only", sumerja la boquilla de limpieza en un cubo con agua limpia y apriete completamente el gatillo para eliminar la suciedad de la boquilla.

CUIDADOS Y MANTENIMIENTO

Limpie su Tornador-Gun como se indica en el Punto 7 después de cada uso.

CAUDAL DE AIRE NECESARIO

Para un rendimiento óptimo, la Tornador Gun necesita una presión de aire continua entre 6 y 8 bar.

ATENCIÓN: Los caudales de aire constantes varían en función del tamaño y la capacidad del compresor. Asegúrese siempre de que el tanque y los tubos de aire no tienen suciedad de ningún tipo

Dla własnego bezpieczeństwa należy przestrzegać poniższych zasad!!!

Zasady bezpieczeństwa:

- TORNADOR-GUN wytwarza znaczne ciśnienie akustyczne. Należy nosić odpowiednie środki ochrony słuchu, aby uniknąć szkodliwego dla zdrowia hałasu.
- Podczas prac z użyciem TORNADOR-GUN małe elementy mogą się unosić w powietrzu: należy nosić okulary ochronne, aby uniknąć urazów oczu.
- Z TORNADOR-GUN korzystać tylko w dobrze wentylowanych pomieszczeniach.
- TORNADOR-GUN może być zasilany sprężonym powietrzem o ciśnieniu maksymalnie 8,5 bar.
- Nie stosować środków czyszczących zawierających kwas, alkalicznych i/lub łatwopalnych.
Zalecamy stosowanie neutralnych środków czyszczących!
- W przypadku środków czyszczących wymagających rozcieńczenia należy zawsze przestrzegać danych producenta w celu ustalenia proporcji mieszanki.
- TORNADOR-GUN rozpyla bardzo drobne cząstki środka czyszczącego. Aby uniknąć konsekwencji zdrowotnych podczas wdychania środka, należy nosić odpowiednią maskę.
- TORNADOR-GUN nie należy kierować na twarz ani inne części ciała.
- TORNADOR-GUN chronić przed dostępem dzieci.

Nie zaleca się czyścić za pomocą urządzenia Z-010S elementów mających znaczenie dla bezpieczeństwa, jak np. pasy bezpieczeństwa, podzespoły elektryczne lub elektroniczne!

Uwagi szczególne:

Dane i zalecenia podawane w formie słownej oraz pisemnej i służące jako wsparcie dla klienta/użytkownika są wynikiem zebranych dotychczas doświadczeń i aktualnych badań. Ze względu na różnorodność zastosowań i warunków eksploatacji niniejsze dane nie są wiążące i nie uzasadniają stosunku prawnego obwarowanego umową i jakichkolwiek zobowiązań dodatkowych wynikających z umowy kupna.

W każdym przypadku nabywca na własną odpowiedzialność jest zobowiązany do samodzielnego sprawdzenia przeznaczenia urządzenia do przewidzianego zastosowania. Należy zawsze zapoznać się z ostrzeżeniami dotyczącymi bezpieczeństwa stosowanych środków czyszczących, a w razie wątpliwości zwrócić się do producenta

Nasza odpowiedzialność ogranicza się wyłącznie do naszych Ogólnych Warunków Handlowych i zarówno niniejsze informacje jak i porady techniczne naszych doradców terenowych nie stanowią jej rozszerzenia.

Wskazówki dotyczące obsługi:

29. Przed rozpoczęciem czyszczenia usunąć luźne zabrudzenia (szczotką lub odkurzaczem).
30. Obrócić zieloną dźwignię w położenie pionowe, aby zwolnić znajdujący się w zbiorniku środek (czyszczący).
31. Ważne: końcówkę czyszczącą trzymać w odstępnie 1-3 cm od czyszczonej powierzchni.
32. Pociągnąć „spust“ do oporu; przesuwać Tornador-Gun powoli ruchami kolistymi nad czyszczoną powierzchnią.
33. Obrócić zielony zawór w położenie poziome „air only“, pociągnąć spust i osuszyć oczyszczoną powierzchnię.
34. Aby usunąć ewentualną wilgoć, wytrzeć oczyszczoną powierzchnię suchą szmatką.
35. Sposób czyszczenia końcówki: obrócić zielony zawór w położenie poziome „air only“, włożyć dyszę czyszczącą do wiadra z czystą wodą i pociągnąć spust do oporu, aby oczyścić dyszę z zabrudzeń.

PIELĘGNACJA I KONSERWACJA

Po każdym użyciu pistolet Tornador-Gun należy oczyścić, tak jak opisano w punkcie 7.

WYMAGANA ILOŚĆ POWIETRZA

Do osiągnięcia optymalnej wydajności Tornador-Gun musi być zasilany sprężonym powietrzem o stałym ciśnieniu 6-8 barów.

UWAGA: Stała ilość powietrza zależy od wielkości i wydajności sprężarki. Należy zawsze się upewnić, że zbiornik oraz węże powietrzne są wolne od wszelkich zanieczyszczeń.

Pro vaši vlastní bezpečnost musíte dodržovat následující body!!!

Bezpečnostní upozornění:

- TORNADOR GUN způsobuje značný akustický tlak. Noste prosím vhodnou ochranu sluchu, abyste se vyvarovali zdraví škodlivého hluku.
- Při práci s TORNADOR GUN se mohou vírem vznést malé části: noste prosím ochranné brýle, abyste se vyvarovali poranění očí.
- Používejte TORNADOR GUN pouze v dobře větraném prostředí.
- Provozujte TORNADOR GUN maximálně s 8,5 bary.
- Nepoužívejte žádné čisticí prostředky, které obsahují kyseliny, jsou alkalické a/nebo hořlavé.
Doporučujeme používání neutrálních čisticích prostředků!
- U ředěných tekutých čisticích prostředků vždy dodržujte doporučení výrobce ke stanovení směšovacího poměru.
- TORNADOR GUN velmi jemně rozprašuje tekuté čisticí prostředky. Abyste se vyvarovali poškození zdraví při vdechování, noste prosím odpovídající ochranu dýchání.
- Nikdy nemiřte pistolí TORNADOR GUN proti obličeji nebo tělu člověka.
- Nenechávejte TORNADOR GUN v dosahu dětí.

V žádném případě nedoporučujeme čištění bezpečnostních dílů, jako např. bezpečnostních pásů, elektrických nebo elektronických prvků, pomocí Z-010S!

Zvláštní upozornění:

Údaje a doporučení ústní a písemná, kterými podporujeme kupující/uživatele, jsou výsledkem dosavadních zkušeností a nejnovějších poznatků. Na základě rozmanitosti možností aplikací a podmínek zpracování jsou tyto údaje nezávazné a nezakládají žádný smluvní vztah a právní poměr, ani žádné vedlejší povinnosti z kupní smlouvy.

V každém případě musí kupující sám na vlastní odpovědnost prověřit vhodnost pro zamýšlený účel použití. Přečtěte si prosím vždy bezpečnostně technická výstražná upozornění k tekutým čisticím prostředkům a při pochybnostech se vždy obraťte na výrobce.

Naše ručení a odpovědnost se řídí výhradně našimi Všeobecnými podmínkami a nerozšiřují se ani těmito informacemi ani technickým poradenstvím našich obchodně-technických reprezentantů.

Upozornění k obsluze:

36. Odstraňte volné nečistoty z plochy, kterou budete čistit (kartáčovat nebo vysávat).
37. Otočte zelenou přepínací páčku do svislé polohy, aby se napojila (čisticí) tekutina, která se nachází v nádobce.
38. Důležité: od čištěné plochy udržujte čisticí hubici ve vzdálenosti pouze 1 - 3 cm.
39. Zcela stiskněte „spoušť“; pistolí Tornador Gun pomalu, krouživě pohybujte nad čištěnou plochou.
40. Otočte zeleným kontrolním přepínačem do vodorovné polohy „air only“ (pouze vzduch), stiskněte spoušť a plochu vysušte.
41. Pro odstranění případné zbylé vlhkosti otřete vyčištěnou plochu suchou textilií.
42. Tímto způsobem vyčistíte hubici: otočte zeleným kontrolním přepínačem do vodorovné polohy „air only“, přidržte čisticí trysku v kbelíku s čistou vodou a zcela stiskněte spoušť, aby se nečistoty z trysky odstranily.

PÉČE A ÚDRŽBA

Čistěte vaši Tornador Gun, jak je popsáno v bodě 7, podle potřeby.

POTŘEBNÉ MNOŽSTVÍ VZDUCHU

Pro optimální výkon vyžaduje Tornador Gun konstantní tlak vzduchu 6 - 8 barů.

POZOR: Konstantní množství vzduchu se liší v závislosti na velikosti a výkonu kompresoru. Vždy se ujistěte, že jsou nádrž a vzduchové hadice zbavené nečistot všeho druhu.

Reparaturanleitung Z-010S

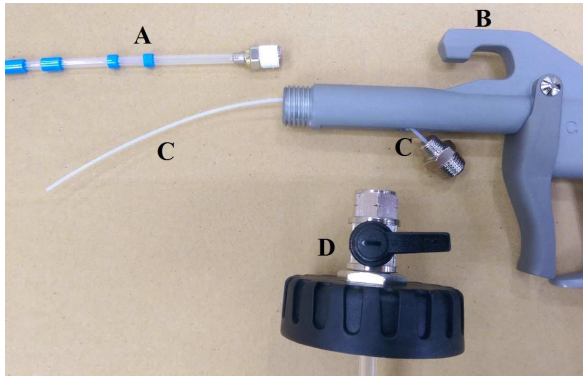

1. A = blauer Tornador Schlauch SW10
B = Gehäuse
C = Innenliegender Schlauch SW14
D = Umschalt-Einheit SW16

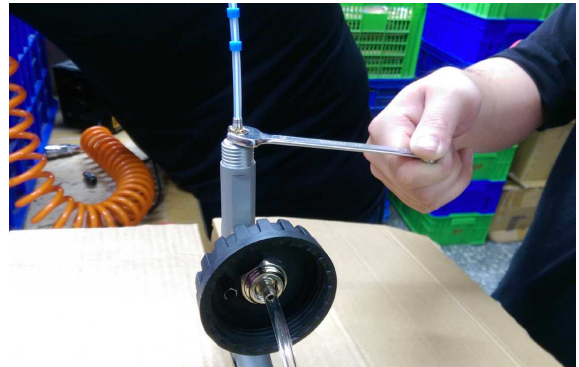

2. Die SW10 Schraube mit dem blauen Tornador-Schlauch (A) aus dem Gehäuse (B) schrauben. Eventuelle Reste vom Dichtungsband aus dem Innengewinde des Gehäuses entfernen.



3. Die Umschalt-Einheit (D) mit SW16 von der darüberliegenden Mutter SW 14 (C) abschrauben. Dabei mit einem Maulschlüssel der Gr. SW14 kontern.



4. Anschließend mit SW14 das Gewinde mit dem Schlauch aus dem Gehäuse herausdrehen.



5. Das neue Ersatzteil (C) mit dem innenliegenden Schlauch mit SW14 in das Gehäuse schrauben. Anschließend die Umstell-Einheit mit SW16 aufschrauben und mit SW14 kontern.

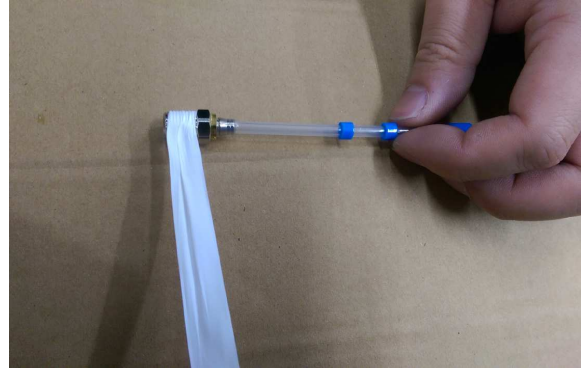

6. Das Gewinde des blauen Tornador-Schlauches mit Dichtungsband umwickeln und überstehendes Dichtungsband mit einem Messer entfernen.



7. Den blauen Tornador-Schlauch (A) über den innenliegenden Schlauch (C) führen und mit SW10 in das Gehäuse (B) einschrauben.

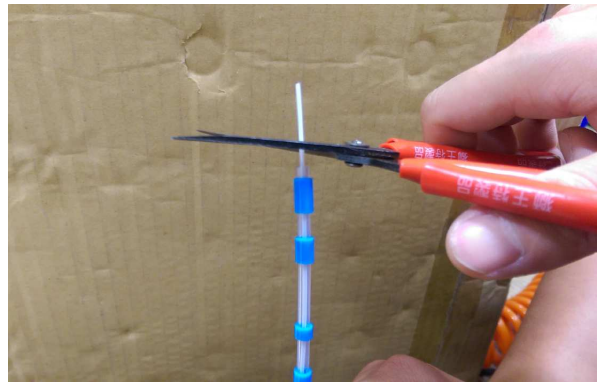

8. Den überstehenden innenliegenden (C) Schlauch bündig mit dem blauen Tornador Schlauch (A) abschneiden. Anschließend die Tülle aufdrehen.

Z-010S Tornador-Gun repair instructions

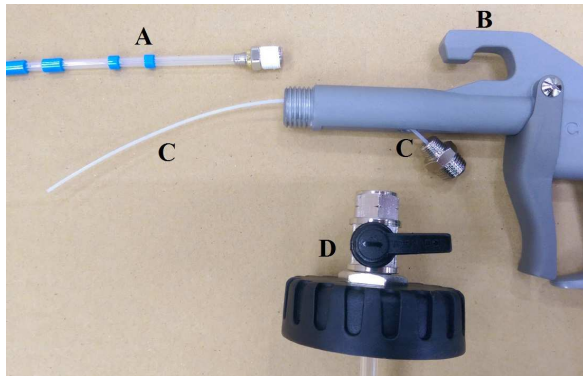

1. A = blue Tornador hose wrench size 10
B = housing
C = internal hose wrench size 14
D = switching unit wrench size 16

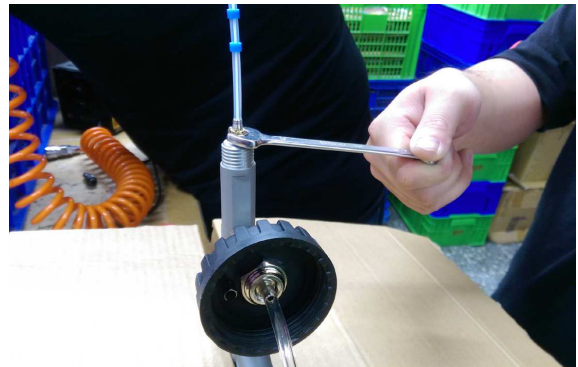

2. Unscrew and remove the screw wrench size 10 with the blue Tornador hose (A) from the housing (B). Remove any residue from the sealing tape from the internal thread of the housing.



3. Unscrew and remove the size 16 switching unit (D) from size 14 nut (C) above it. Brace with a size 14 open-jaw wrench.



4. Then unscrew and remove the thread with the hose from the housing with wrench size 14.



5. Screw the new spare part (C) with the internal hose with wrench size 14 into the housing. Then screw the switching unit in place with wrench size 16 and brace with wrench size 14.

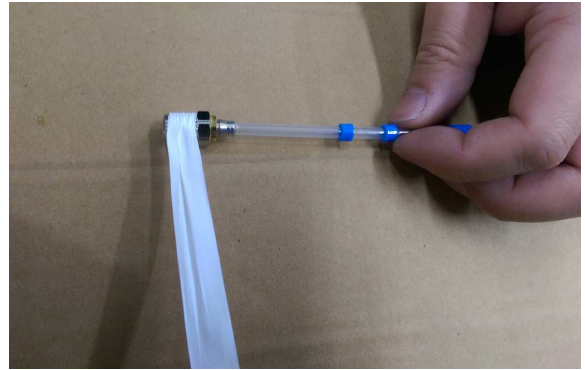

6. Wrap the thread of the blue Tornador hose with sealing tape and remove any protruding ends of sealing tape with a knife.



7. Lay the blue Tornador hose (A) over the internal hose (C) and screw it into the housing (B) with wrench size 10.



8. Cut off the protruding internal (C) hose so that it is level with the blue Tornador hose (A). Then twist open the spout.